

COMPUTHERM T32

Digitalni sobni termostat



Upute za uporabu i instalaciju

1. OPĆI OPIS TERMOSTATA

Tip COMPUTHERM T32 - sobni termostat s prekidačem

Pogodan je za regulaciju velike većine kotlova i klima uređaja na tržištu u Hrvatskoj. Može se lako spojiti na bilo koji plinski kotao s dvožičnom sobnom termostatskom spojnom točkom, za klima uređaje ili druge električne uređaje, imaju li upravljački krug od 24 V ili 230 V.

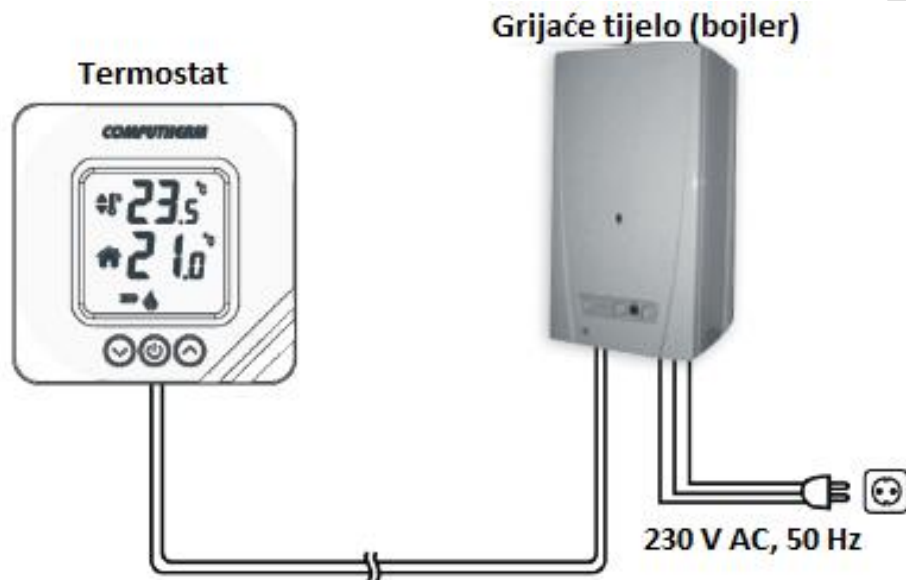

Njegov digitalni prikaz omogućuje preciznije mjerenje i podešavanje temperature od jednostavnih, tradicionalnih termostata.

Pri kontroliranju grijanja, termostat uključuje bojler ili drugi uređaj ispod postavljene temperature i iznad nje i doprinosi smanjenju troškova energije osiguravajući udobnost. Kad se kontrolira hlađenje, termostat radi obrnuto od načina grijanja.

Istodobna upotreba nekoliko sobnih termostata COMPUTHERM i jednog zonskog regulatora COMPUTHERM Q4Z pruža mogućnost npr. osim kontrole grijanja ili hlađenja, određeni termostat također može kontrolirati pumpu ili zonski ventil.

Na ovaj je način lako podijeliti sustav grijanja / hlađenja na zone zahvaljujući kojima se grijanje / hlađenje svake sobe može kontrolirati odvojeno, čime se znatno povećava udobnost. Također to uvelike doprinosi smanjenju troškova energije, jer će uvijek samo grijati / hladiti prostorije tamo gdje je to potrebno.

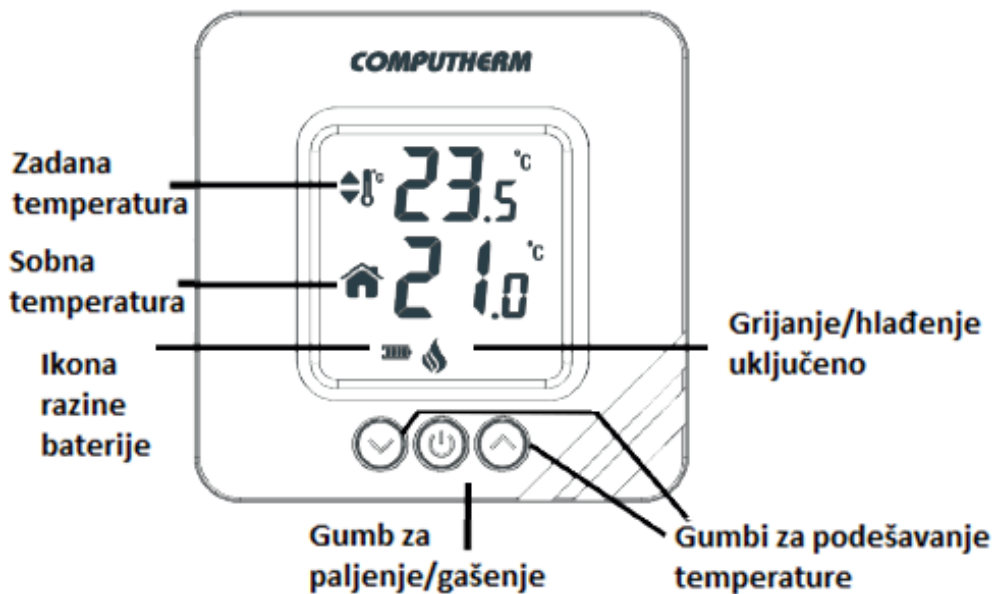

1. POSTAVLJANJE TERMOSTATA

Koristite termostat za redoviti ili duži boravak. Preporučljivo ga je postaviti na zid korištene sobe na takav način da ide u smjeru prirodnog kretanja zraka u sobi, ali ne i izložen propuhu ili ekstremnoj vrućini (npr. sunčevoj svjetlosti, hladnjaku, dimnjaku itd.). Ne koristiti u vlažnim, kemijski agresivnim ili prašnjavim uvjetima. Njegova optimalna lokacija je 0,75-1,5 m iznad razine poda.

VAŽNO UPOZORENJE! Ako ventili radijatora u vašem domu imaju termostatsku glavu, postavite glavu termostata na maksimalnu temperaturu u prostoriji u koju želite postaviti sobni termostat ili zamijenite glavu termostata ventila radijatora gumbom za ručno upravljanje. Inače, termostatska glava može ometati kontrolu temperature u stanu.

2. POVEZIVANJE TERMOSTATA I MONTAŽA

PAŽNJA!

Uređaj mora ugraditi / naručiti stručna osoba! Prije puštanja u pogon provjerite je li aparat koji želite spojiti na termostat spojen na 230 V napajanje. Postoji opasnost od električnog udara ili oštećenja uređaja.

2.1 Za ugradnju i spajanje termostata morate poduzeti sljedeće korake:

1. Odvojite stražnju stranu termostata s prednje ploče kao što je prikazano na slici.

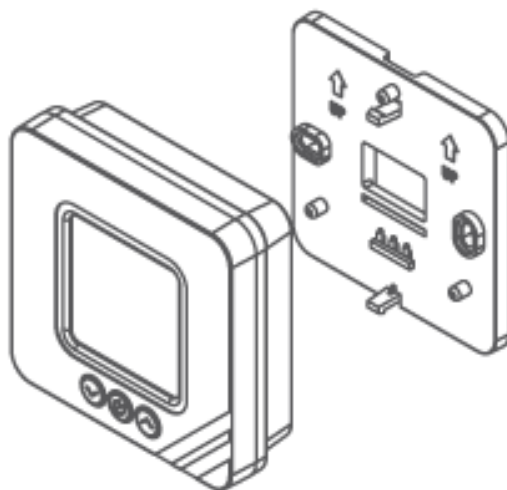

2. Stražnjim dio uređaja pričvrstite na zid pomoću isporučениh montažnih vijaka. Pazite da strelice leđa budu okrenute prema gore.
3. Termostat upravlja uređajem za grijanje ili hlađenje putem bezpotencijalnog releja s preklopnim kontaktima, čija su spojna mjesta NO i COM. Te spojne točke nalaze se na stražnjoj strani uređaja.
4. Sobni termostat uređaja za grijanje ili hlađenje koji se kontrolira moraju biti spojeni na NO i COM točke terminala koji su otvoreni u mirovanju.

Držač (postolje) termostata

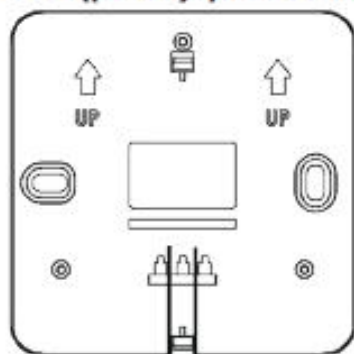

Grijaća jedinica (bojler)

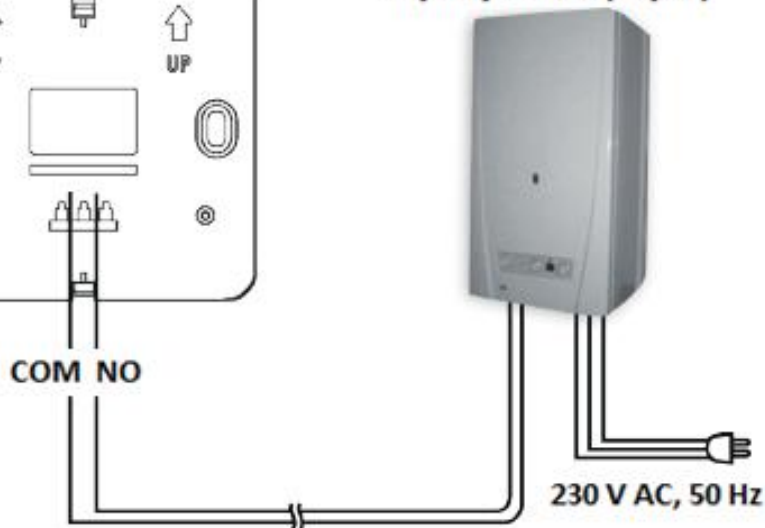

Ako želite upravljati starim bojlerom ili drugim uređajem (npr. pumpom) koji nije spojen na sobni termostat, spojite NO i COM točke kao sklopke prekidača na glavni mrežni krug uređaja koji želite upravljati.

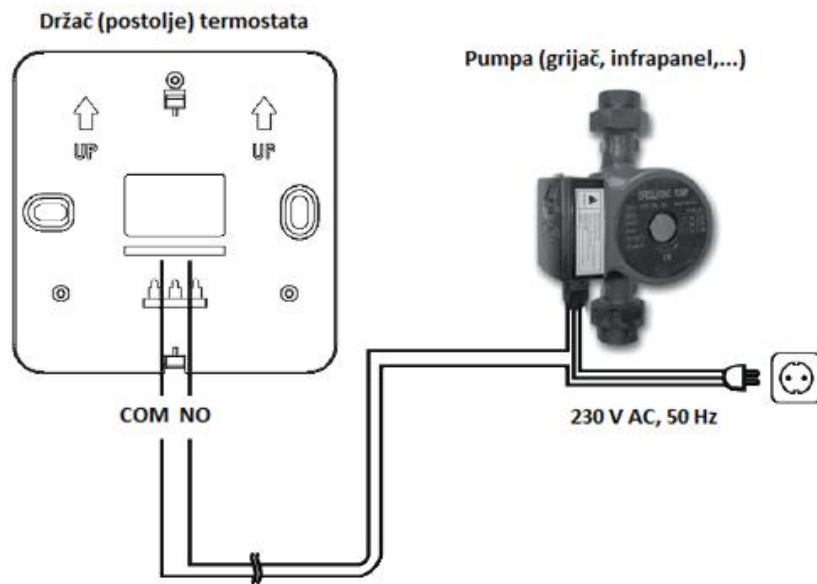

PAŽNJA! Prilikom priključivanja uvijek uzimajte u obzir nosivost termostatskog releja i slijedite upute proizvođača. Neka uređaj instalira i poveže stručnjak! Napon na priključnim mjestima NO i COM ovisi samo o upravljanoj sustavu, tako da se veličina korištene žice određuje prema vrsti uređaja kojim se upravlja.

2.2 Da biste instalirali termostat, morate poduzeti sljedeće korake:

1. Uklonite poklopac baterije.
2. Umetnite 2 alkalne baterije AAA (tip LR03) u okvir proizvoda u držače prema označenim polaritetima.

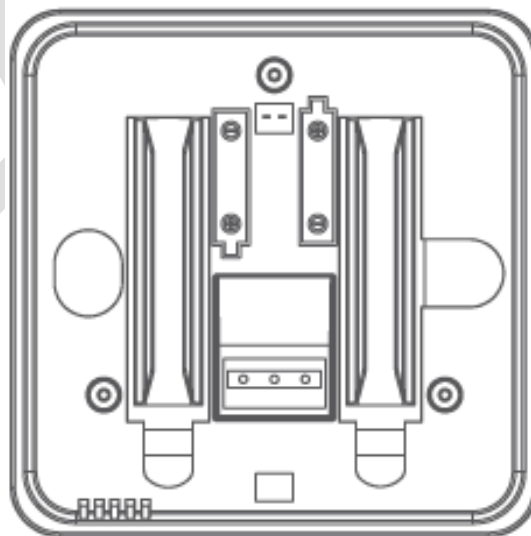

3. Ponovo umetnite poklopac odjeljka za bateriju i spojite termostat na zidni nosač.
4. Pritisnite središnji gumb na prednjoj strani termostata jednom da biste ga uključili.

Pažnja! U uređaju se smiju koristiti samo visokokvalitetne alkalne baterije. Ugljik-cinkove baterije i punjive baterije, nisu prikladne za rad uređaja. Ikona napona baterije na zaslonu samo pouzdano upozorava da zamijenite bateriju ako su pri kraju.



3. KALIBRACIJA TERMOMETRA TERMOSTATA

Možete kalibrirati termometar uređaja (ispraviti izmjerenu sobnu temperaturu). Za ulazak u izbornik kalibracije treba pritisnuti središnji gumb za paljenje/gašenje na 3 sekunde dok je isključen. Termostat će ući u izbornik kalibracije, "CAL" i postavljena temperatura kalibracije će se pojaviti na zaslonu, što je zadano 0,0 ° C. Zatim možete postaviti željenu vrijednost kalibracije pomoću gumba + i - u rasponu od -8 ° C do +8 ° C s koracima 0,5 ° C. Zatim pričekajte 10 sekundi ili pritisnite gumb za paljenje/gašenje tri puta da biste spremili postavku i izašli. Termostat se tada isključuje i podešavanje se aktivira ponovnim uključivanjem.



4. PREBACIVANJE IZMEĐU NAČINA GRIJANJA I HLAĐENJA

Možete jednostavno prebacivati između načina grijanja (tvornički zadane postavke) i načina hlađenja.

Točke spajanja NO i COM izlaznog releja termostata zatvaraju se na temperaturi nižoj od postavljene temperature u načinu grijanja i na temperaturi iznad postavljene temperature u načinu hlađenja (uzimajući u obzir sklopnu osjetljivost). Zatvoreno stanje NO i COM priključnih točaka izlaznog releja označeno je ikonom  na zaslonu uređaja u načinu grijanja i hlađenja.

Za ulazak u izbornik za promjenu načina rada, s isključenim termostatom, pritisnite tipku  2 sekunde. Termostat će tada ući u izbornik kalibracije, „CAL” i postavljena temperatura kalibracije će se pojaviti na zaslonu. Zatim jednom pritisnite gumb 

Termostat će tada ući u izbornik za prebacivanje između načina grijanja i hlađenja, a na zaslonu će se prikazati „FU” i „HE” (tvornički zadana postavka). Možete prebacivati između

načina „HE” grijanja i  hlađenja pomoću tipki + i -. Zatim pričekajte 10 sekundi ili dvaput pritisnite  da spremite postavku i izađete. Termostat se tada isključuje i podešavanje aktivira ponovnim uključivanjem.



5. RAD UGRAĐENOG TERMOSTATA

Pomoću tipki za kontrolu temperature (+ i -) na termostatu možete postaviti željenu temperaturu između 5 ° C i 30 ° C u koracima od 0,5 ° C. Termostat kontrolira uređaj koji je na njega spojen (npr. Plinski kotao, pumpa) na temelju temperature koju je izmjerio i koja je trenutno postavljena, uzimajući u obzir sklopnu osjetljivost termostata na $\pm 0,2$ ° C. To znači da ako je termostat postavljen na način grijanja i na 22 ° C, točke priključka NO i COM izlaznog releja zatvaraju se na temperaturi nižoj od 21,8 ° C pri osjetljivosti uključivanja $\pm 0,2$ ° C (grijanje se uključuje) i otvaraju na temperaturama iznad 22,2 ° C (grijanje je isključeno). U načinu hlađenja, relej se radi obrnutim

načinom. No, nakon promjene temperature pomoću gumba (+ i -) na termostatu, osjetljivost uključivanja se ne uzima u obzir, pa se termostat uključuje čak i ako postoji razlika od $\pm 0,1$ ° C (grijanje se isključuje).

Termostat kontrolira (uključuje ili isključuje) sustav grijanja/hlađenja spojen na termostat, ovisno o sobnoj temperaturi i postavljenoj temperaturi. Prema zadanim postavkama, kontaktne točke NO i COM termostatskog releja su otvorene. Zatvoreno stanje NO i COM priključnih točaka izlaznog releja označeno je ikonom  na zaslonu prema odabranom načinu rada. Sa gledišta uštede energije, preporučuje se zagrijavanje određene sobe samo kada i samo u onoj mjeri u kojoj je to potrebno, a ne kada se ne koristi, jer svako sniženje temperature od 1 ° C tijekom sezone grijanja u prosjeku rezultira uštedom energije od 6%.







6. ZAMJENA BATERIJE

Vijek trajanja baterija je prosječno 1 godinu. Termostat prikazuje status napunjenosti baterije na svom zaslonu npr. . Ako ikona napunjenosti baterije na zaslonu termostata pokazuje malo napunjenosti , baterije je potrebno zamijeniti. Za zamjenu baterije odspojite zidni držač termostata ili prijenosni držač termostata, a zatim odspojite poklopac baterije. Umetnite 2 alkalne mikro baterije AAA (tip LR03) u držač prema označenim polaritetima. Nakon zamjene baterija, temperaturne vrijednosti moraju se resetirati jer se uređaj vraća na tvornički zadane vrijednosti.

Pažnja! U uređaju trebaju biti korištene samo kvalitetne alkalne baterije. Ugljiko-cinkove baterije i punjive baterije, koje se nazivaju trajnim ili dugotrajnim, nisu prikladne za rad uređaja. Ikona napona baterije na zaslonu  samo pouzdano upozorava da zamijenite bateriju kada koristite odgovarajući tip i kvalitetu baterija.

7. RESTART NA TVORNIČKE POSTAVKE

Možete resetirati sve postavke uređaja (postavljena temperatura, umjeravanje temperature, način grijanja / hlađenja) na tvorničke vrijednosti.

Za resetiranje termostata na tvornički zadane postavke, trebate pritisnuti tipku  2 sekunde dok je termostat isključen. Termostat će ući u izbornik kalibracije  i postavljena temperatura kalibracije će se pojaviti na zaslonu, što je zadani položaj . Zatim dvaput pritisnite gumb . Termostat će tada ući u tvornički reset izbornik i na pokazivaču će se pojaviti . Za vraćanje na tvorničke postavke pritisnite tipku  3 sekunde. Termostat se tada isključuje i njegove postavke vraćaju se na tvornički zadane vrijednosti.

Ako ne želite resetirati postavke na tvornički zadane vrijednosti, pričekajte 10 sekundi ili pritisnite gumb , nakon čega će se termostat isključiti.

ČESTO POSTAVLJANA PITANJA

Ako mislite da vaš uređaj ne radi ispravno ili imate problema s njegovim korištenjem, savjetujemo vam da pročitate našu web stranicu

Često postavljana pitanja (FAQ) u kojima smo prikupili naše pitanja za najčešće probleme, pitanja i njihova rješenja:

<https://computherm.com.hr/computherm-termostati-cesta-pitanja>

Velika većina problema može se lako riješiti bez pomoći stručnjaka uz pomoć savjeta na našoj web stranici. Ako niste pronašli rješenje za svoj problem, preporučujemo da se obratite našem stručnom osoblju.

Pažnja! Proizvođač/distributer nije odgovoran za bilo kakve izravne ili neizravne štete ili gubitak prihoda koji mogu nastati tijekom upotrebe uređaja.

TEHNIČKI PODACI

- Zaštitni znak: COMPUTHERM
- ID modela: T32
- Klasa regulacije temperature: Klasa I.
- Doprinos sezonskoj učinkovitosti grijanja: 1%

Uz uporabu modernih regulatora temperature, sljedeća moderna rješenja upravljanja također mogu značajno pridonijeti povećanju udobnosti toplinske mreže, poboljšanju energetske učinkovitosti toplinske mreže i daljnjem povećanju učinkovitosti grijanja prostora:

- Podjelom mreže grijanja na sekcije i zone (npr. Pomoću regulatora zona COMPUTHERM Q4Z i pripadajućih zonskih ventila COMPUTHERM) i odvojenim upravljanjem, moguće je osigurati da se sve prostorije (zone) zagrijavaju samo kad su potrebne. (Više o dizajnu toplinske mreže i uređajima i spojnicama potrebnim za zoniranje možete saznati u našoj publikaciji „Ušteda i udobnost energije“, koja se može pogledati i na našoj web stranici www.computherm.com.hr)
- Upotreba programabilnog termostata osigurava zagrijavanje svake prostorije (zone) samo prema unaprijed zadanom rasporedu, prema vašim potrebama. (Na našoj web stranici možete pronaći informacije o pogodnostima koje pružaju COMPUTHERM programabilni sobni termostati.)
- Korištenje modernog modulacijskog grijača opremljenog vanjskim temperaturnim senzorom osigurava učinkovitiji rad kotla.
- Korištenjem nisko temperaturnih grijaćih mreža (npr. 60/40 ° C) i kondenzacijskih kotlova možete smanjiti temperaturu dimnih plinova kotla i značajno poboljšati ekonomičnost goriva.

TEHNIČKI PODACI

- Raspon mjerenja temperature: -9,9 ° C do +50 ° C (u koracima od 0,5 ° C)
- Podesivi temperaturni raspon: od +5 ° C do +30 ° C (u koracima 0,5 ° C)
- Točnost mjerenja temperature: +/- 0,5 ° C
- Raspon umjeravanja (kalibracije) temperature: ± 8 ° C (u koracima 0,5 ° C)
- Preklopna osjetljivost: ± 0,2 ° C
- Temperatura skladištenja: -20 ° C... +60 ° C
- Sklopni napon: max. 30 V DC / 250 V AC
- Izmjenjiva struja: 8 A (2 A induktivno opterećenje)
- Napon baterije: 2 x 1,5 V AAA ALKALNE baterije (LR03)
- Životni vijek baterije: cca. 1 godina
- Zaštita od utjecaja iz okoline: IP30
- Dimenzije: 85 x 85 x 27,5 mm
- Težina: 92 g
- Vrsta osjetnika temperature: NTC 3950 K 10 kΩ ± 1% pri 25 ° C

JAMSTVO

Jamstvo uređaja je 5 godina od datuma kupnje. Serijski broj uređaja **Computherm T32** jedinstven je i morate ga priložiti uz jamstveni list u slučaju problema tijekom jamstvenog roka.

Jamstvo se neće priznati ako se dogodi neki od sljedećih događaja:

- Izgubljen ili krivotvoren jamstveni list;
- oštećenja nastala zbog pogrešne instalacije i eksploatacije;
- pokušaj popravka od neovlaštenog davatelja usluga;
- Kemijski, električni ili drugi utjecaj na proizvod koji nije sastavni dio prirodne uporabe.
- Pokrivena fizička cjelovitost uređaja

Svi zahtjevi vezani uz jamstvo moraju se usmjeriti u poslovnici gdje je uređaj kupljen.

Termostat COMPUTHERM T32 odgovara standardima EMC 2014/30 / EU, LVD 2014/35 / EU i RoHS 2011/65 / EU.



Proizvođač:

QUANTRAX Kft.

H-6726 Szeged, Fülemlé u. 34.

Telefon: +36 62 424 133 • Fax: +36 62 424 672

E-mail: iroda@quantrax.hu

Web: www.quantrax.hu • www.computherm.info

Zemlja porijekla: Turska

Distributer:

Mirakul inovativna grijanja d.o.o.

22240 Tisno

Petrića glava 13/A

OIB:86460583846

Tel. 022/438-620, 022/204-122

Mob. 099/4905-764

E-mail: info@computherm.com.hr

Web: www.computherm.com.hr