

COMPUTHERM E400RF

Wi-Fi termostat



Upute za uporabu i instalaciju

SADRŽAJ

1. Opći opis termostata
2. Važna upozorenja, sigurnosne preporuke
3. Podaci na zaslonu termostata
4. Funkcije dostupne u aplikaciji telefona
5. Postavljanje termostata i prijemne jedinice
6. Ožičenje, ugradnja i puštanje u pogon termostata i prijemnika
 - 6.1. Puštanje u pogon termostata
 - 6.2. Postavljanje prijemnika
 - 6.2.1. Spajanje uređaja s kojim želite upravljati
 - 6.2.2. Spajanje prijemnika s mrežom
 - 6.3. Usklađivanje termostata i prijemnika
7. Postavljanje internetske kontrole
 - 7.1. Postavljanje internetske kontrole
 - 7.2. Sinkronizirajte termostat s Wi-Fi mrežom
 - 7.3. Usklađivanje termostata s primjenom
 - 7.4. Upravljanje termostatom od strane nekoliko korisnika
8. Zadane postavke
 - 8.1. Preimenujte termostat dodijeljen aplikaciji
 - 8.2. Onemogućavanje daljnjeg spajanja na termostata preko aplikacije
 - 8.3. Brisanje termostata dodijeljenog aplikaciji
 - 8.4. Postavljanje točnog datuma i vremena
 - 8.5. Zaključavanje upravljačkih tipki
9. Radne postavke
 - 9.1. Odabir osjetljivosti preklopnika
 - 9.2. Kalibracija senzora temperature
 - 9.3. Zaštita od smrzavanja
 - 9.4. Memoriranje postavki u slučaju prekida napajanja
 - 9.5. Resetiranje na tvorničke postavke

10. Osnovne funkcije termostata

11. Uključivanje / isključivanje, status uređaja i načini rada

11.1. Ručni način

11.2. Programibilni način

11.2.1. Opis programiranog načina

11.2.2. Uvod u korake programiranja

11.2.3. Promjena temperature do sljedeće promjene programa

12. Praktični savjeti

13. Tehnički podaci

1. OPĆI OPIS TERMOSTATA

Wi-Fi termostat COMPUTHERM E400RF bežični je impulsni uređaj kojim se putem Interneta može upravljati pametnim telefonom i tabletom, a prvenstveno se preporučuje za kontrolu sustava grijanja i hlađenja. Može se lako spojiti na bilo koji plinski kotao s dvožičnom sobnom termostatskom spojnom točkom, kao i na bilo koji klima uređaj ili drugi električni uređaj, bez obzira imaju li upravljački krug od 24 V ili 230 V.

Uređaj se sastoji od dvije jedinice. Jedan je termostat (odašiljačka jedinica), a drugi je prijemna jedinica koja upravlja kotlom. Između dvije jedinice postoji bežična (radio frekvencija) veza, tako da nema potrebe za žicom između termostata i kotla. Dvije jedinice su tvornički podešene za rad na istoj frekvenciji. Termostat i njegov prijamnik imaju vlastiti sigurnosni kod koji jamči siguran rad uređaja. Pogledajte poglavlja 6 i 9 za ugradnju, ožičenje i spajanje prijemnika s termostatom.

Uređajem se može lako upravljati putem interneta i sučelja dodirne tipke, a njegovo se radno stanje može stalno pratiti. Uređaj također nudi automatsku kontrolu temperature i vremena. Više termostata, čak i onih instaliranih na različitim mjestima, mogu se registrirati i kontrolirati u istom korisničkom okviru.

Wi-Fi termostat COMPUTHERM E400RF može se koristiti:

- Za kontrolu plinskih kotlova
- Za daljinsko upravljanje postojećim sustavom grijanja / hlađenja
- Za upravljanje električnim bojlerima
- Za upravljanje solarnim sustavima
- Za kontrolu određenih skupina električnih uređaja

Pomoću ovog proizvoda može se kontrolirati grijanje / hlađenje vašeg stana, kuće ili vikendice za odmor u bilo koje vrijeme i s bilo kojeg mjesta. Proizvod je posebno idealan ako svoj dom ili kuću ne koristite prema unaprijed utvrđenom dnevnom redu, otputujete na neodređeno vrijeme tijekom sezone grijanja ili ako želite koristiti kuću za odmor tijekom sezone grijanja.

Istodobna upotreba nekoliko sobnih termostata COMPUTHERM i jednog zonskog regulatora COMPUTHERM Q4Z pruža mogućnost npr. uz pokretanje kotla, navedeni termostat može upravljati i pumpom ili zonskim ventilom. Na ovaj je način lako podijeliti sustav grijanja na zone, zahvaljujući čemu se grijanje svake prostorije može kontrolirati odvojeno, čime se znatno povećava udobnost. Nadalje, podjela sustava grijanja na zone također uvelike doprinosi smanjenju troškova energije, jer se uvijek zagrijevaju samo prostorije u kojima je to potrebno.

2. VAŽNA UPOZORENJA, SIGURNOSNE PREPORUKE

- Prije upotrebe uređaja pažljivo pročitajte upute za uporabu uređaja i pazite da ih se točno pridržavate.
- Termostat je dizajniran za poslovnu ili obiteljsku (neindustrijsku) uporabu i može se koristiti za upravljanje bilo kojim električnim uređajima čija snaga ne prelazi 0,69 kW (opterećenje: 230 V AC; 50-60 Hz; 3 A [1 A induktivno]).
- Prije upotrebe termostata, provjerite je li Wi-Fi mreža dostupna na namjeravanom mjestu upotrebe uređaja.
- Ovaj je uređaj dizajniran za unutarnju upotrebu. Ne koristite u vlažnim, kemijski agresivnim ili prašnjavim uvjetima.
- Ovaj uređaj je termostat kojim se može upravljati putem bežične Wi-Fi mreže. Da biste smanjili rizik od smetnji, držite ga podalje od električne opreme koja može ometati bežičnu komunikaciju.
- Proizvođač ne odgovara za bilo kakvu izravnu ili neizravnu štetu ili gubitak prihoda uslijed nepravilne uporabe.
- Uređaj ne radi bez napajanja, ali pamti postavke i nastavlja s radom bez ikakvih vanjskih intervencija nakon što se vrati napajanje (nestanka struje). Ako želite koristiti uređaj u okruženju u kojem često dolazi do prekida napajanja, preporučujemo vam da redovno provjeravate radi li ispravno termostat.
- Prije nego što započnete kontrolirati uređaj spojen na termostat, provjerite da li uređaj savršeno funkcionira samo s termostatom i da li može pouzdano raditi.
- Termostatski softver i telefonska aplikacija također su pod stalnom razvojem. Za pravilan rad, redovito provjeravajte postoje li ažuriranja telefonskih aplikacija i pobrinite se da uvijek koristite najnoviju verziju! Zbog kontinuiranog ažuriranja, neke značajke uređaja i aplikacije mogu raditi malo drugačije nego što je opisano u ovom korisničkom priručniku (dobavljač usluga će vas obavijestiti o dostupnom ažuriranom softveru.)
- Nakon promjene željene temperature ili postavke na termostatu pomoću dodirnih tipki, termostat će promijenjene postavke prebaciti na web poslužitelj i prijemnik nakon otprilike 15 sekundi (nakon što se isključi pozadinsko osvjetljenje zaslona).

3. PODACI NA ZASLONU TERMOSTATA

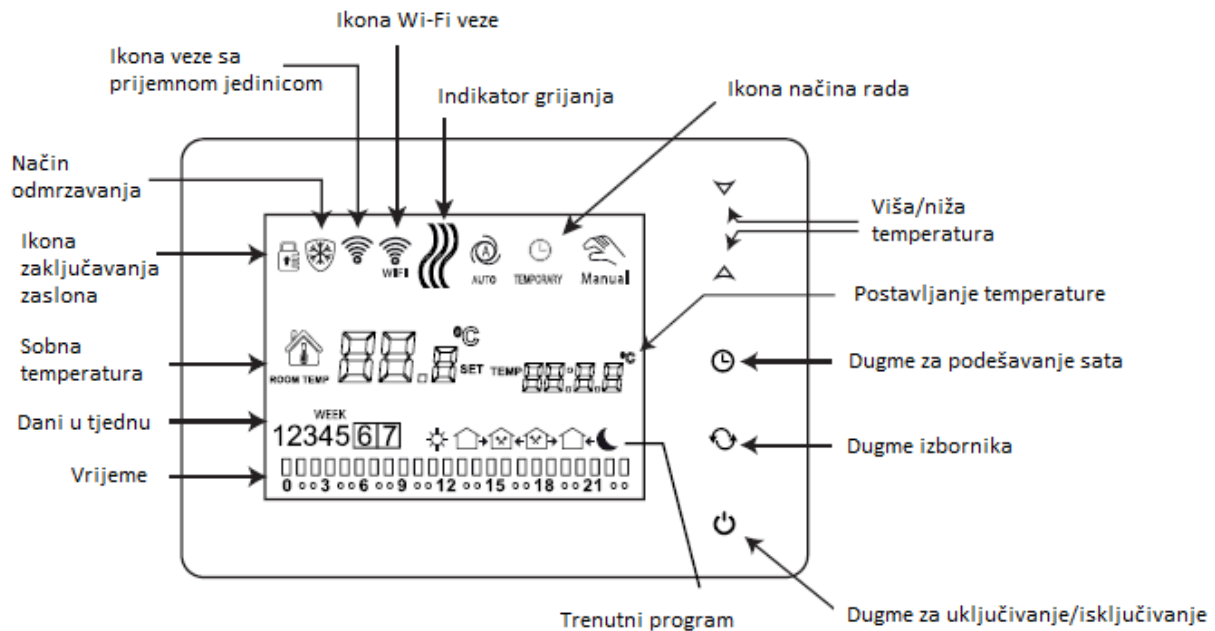

Slika 1

4. PODACI U MOBILNOJ APLIKACIJI

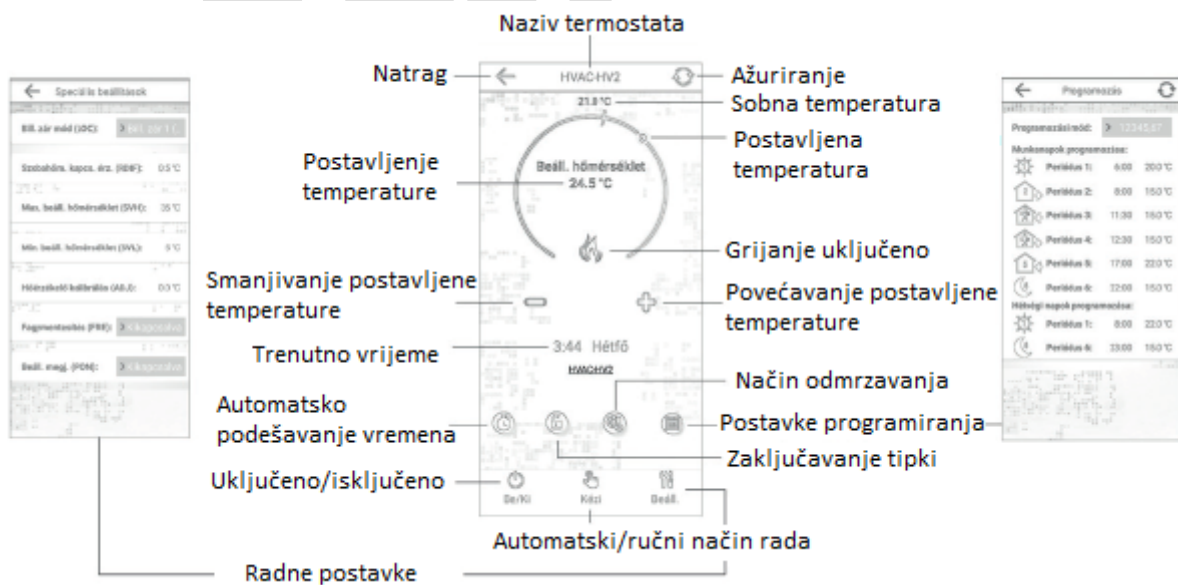

Slika 2

5. POSTAVLJANJE TERMOSTATA I PRIJEMNE JEDINICE

Preporučljivo je postaviti termostat u prostoriju koja se koristi za redoviti ili dugi boravak, na takav način da ide u smjeru prirodnog kretanja zraka u sobi, ali ne i da bude izložen propuhu ili ekstremnoj vrućini (npr. sunčevoj svjetlosti, hladnjaku, dimnjaku itd.). Njegova optimalna lokacija je 0.75 – 1.5 m iznad razine poda.

Prijemnik termostata COMPUTHERM E400RF treba biti instaliran u blizini kotla, na mjestu zaštićenom od vlage i topline. Kad odaberete mjesto prijavnika, također uzmite u obzir da na širenje radio valova veliki metalni predmeti (npr. kotlovi, spremnici itd.) ili metalne građevne konstrukcije mogu negativno utjecati. Ako je moguće, preporučujemo da prijemnik instalirate na udaljenosti od najmanje 1-2 m od bojlera i drugih velikih metalnih konstrukcija, visine 1.5 - 2 m, kako biste osigurali radio-frekvencijsku komunikaciju bez smetnji. Preporučujemo da provjerite pouzdanost radio-frekvencijske veze na odabranom mjestu prije instaliranja prijavnika.

PAŽNJA! Ne postavljajte središnju jedinicu ispod poklopca bojlera ili u neposrednoj blizini vrućih cijevi, jer to može oštetiti dijelove uređaja i ugroziti bežičnu (radio-frekvencijsku) vezu. Da biste izbjegli strujni udar, spajanje prijemne jedinice na boiler prepustite stručnjaku.

VAŽNO UPOZORENJE! Ako ventili radijatora u vašem domu imaju termostatsku glavu, postavite termostatsku glavu na maksimalnu temperaturu u prostoriji u koju želite postaviti sobni termostat ili zamijenite termostatsku glavu ventila radijatora s ručnom upravljačkom glavom. Inače, glava termostata može ometati kontrolu temperature u stanu.

6. OŽIČENJE, UGRADNJA I PUŠTANJE U POGON TERMOSTATA I PRIJEMNIKA

Tijekom puštanja u rad, provjerite jesu li COMPUTHERM E400RF prijemnik i uređaj koji želite kontrolirati bez električnog napajanja. Uređaj mora ugraditi / staviti u funkciju stručna osoba! Ako nemate potrebno znanje i kvalifikacije, obratite se ovlaštenom serviseru!

Oprez! Modifikacijom uređaja postoji opasnost od električnog udara ili oštećenja uređaja!

6.1. Puštanje u pogon termostata

Spojite prednju stranu termostata na njegov držač, a zatim USB-C kabel napajanja spojite na stražnju stranu nosača. Zatim spojite drugi kraj USB kabela u adapter koji se nalazi u kutiji i spojite ga na 230 V napajanje. (Slika 3)

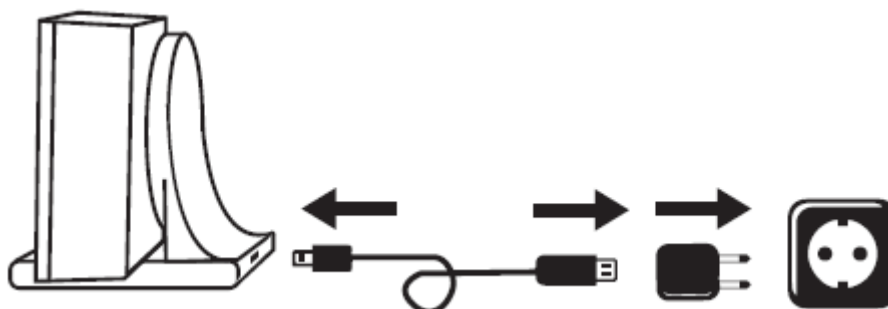

Slika 3

6.2. Stavljanje u funkciju prijemne jedinice

Da biste instalirali prijemnik, odvrnite prednju stranu prijemnika pomoću odvijača. Da biste uklonili prednji poklopac, pritisnite pričvrstne plastike na vrhu i dnu proizvoda. Zatim odvojite prednju ploču prijemnika i pričvrstite stražnju ploču na zid u blizini kotla pomoću isporučених vijaka. Iznad priključaka, N-L i NO-COM-NC su označeni kako bi lakše povezali jedinicu.

6.2.1. Spajanje uređaja s kojim želite upravljati

U slučaju regulacije grijanja

Priključite uređaj s kojim želite upravljati na redne stezaljke s oznakom NO-COM-NC unutar prijemne jedinice. Te su točke spojene na jedan bez potencijalni relej, čije su spojne točke, otvorene u mirovanju nalaze na rednoj stezaljki NO-COM. Ako termostat daje signal za uključivanje, on prebacuje bez potencijalni relej, zatvarajući tako NO i COM spojne točke. Ovdje moraju biti povezan(i) uređaj(i) kojima želite upravljati.

U slučaju plinskih kotlova za upravljanje bojlerom / kotlom, priključne točke termostata na kotlu moraju biti povezane na NO i COM spojnim točkama COMPUTHERM B400RF prijemne jedinice (slika 4).

U slučaju da uređaj koji se kontrolira nema na sebi priključnu točku za termostat, tada kabel za napajanje, uređaja koji se kontrolira, mora biti prekinut i povezan s NO i COM spojnim točkama termostata (slika 5).

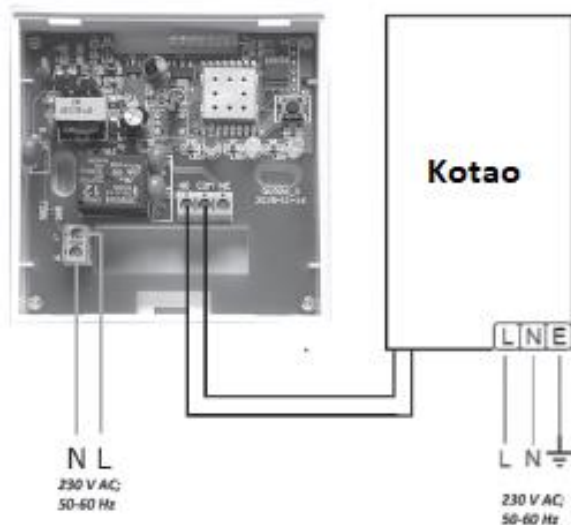

Slika 4

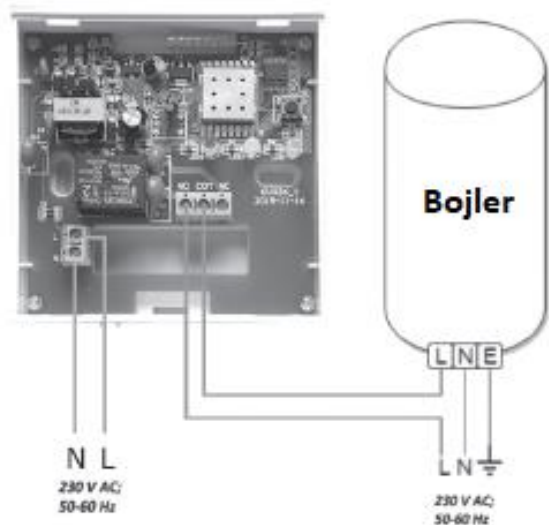

Slika 5

U slučaju regulacije hlađenja









Ako želite koristiti proizvod za upravljanje hlađenjem, uređaj kojim želite upravljati mora biti spojen na NC i COM, zatvorene spojne točke u prijemniku termostata u mirovanju. U slučaju upravljanja hlađenjem, hlađenje djeluje kada ekran termostata i telefonska aplikacija ne prikazuju ikonu koja označava uključeno grijanje.

6.2.2. Spajanje prijemnika s mrežom

Napajanje od 230 V mora biti priključeno na terminale s oznakom N-L unutar vašeg prijemnika dvožilnim kabelom. Pri povezivanju napajanja nije potrebno obratiti pažnju na ispravnost faza.

6.3. Usklađivanje termostata i prijemnika

Dvije jedinice su tvornički podešene za rad na istoj frekvenciji. Termostat i njegov prijamnik imaju vlastiti sigurnosni kod koji jamči siguran rad uređaja. Ako iz nekog razloga termostat i njegov prijamnik ne komuniciraju jedan s drugim ili ako ne želite zajedno koristiti tvornički koordinirani termostat i prijamnik, morate poduzeti sljedeće korake:

- Pogledajte 14-znamenkasti identifikacijski kod na vrhu poklopca prijemnika ili unutar odvojive prednje ploče.
- Omogućite funkciju "Sinkroniziraj s prijemnikom" kako je opisano u Poglavlju 9.
- Isključite uređaj, a zatim dodirnite i držite strelicu  te dodirnite tipku . Zatim se oznaka **SM1** pojavljuje na desnoj strani zaslona, a na lijevoj se pojavi dvocifreni broj. Ova **SM1** vrijednost mora odgovarati prve dvije znamenke identifikacijskog koda na prijemniku. Ako prikazani broj i prve dvije znamenke identifikacijskog koda prijemnika ne odgovaraju, za postavljanje koristite strelice  .
- Pritisnite tipku izbornika na termostatu. Oznaka **SM2** će se tada pojaviti na desnoj strani zaslona, a dvocifreni broj pojaviti će se i na lijevoj strani. Ako prikazani broj i treća i četvrta znamenka identifikacijskog koda prijemnika ne odgovaraju, za postavljanje koristite strelice  .
- Također postavite **SM3 SM4 SM5 SM6** vrijednosti na isti način kao gore.
- Nakon što postavite **SM6** odgovarajuću vrijednost, dodirnite gumb izbornika. Tada će se tekst pojaviti na desnoj strani zaslona termostata **CHK**, a na lijevoj strani dvocifreni broj, što je kontrolni kôd. Ako se taj broj ne podudara s posljednje dvije znamenke brojevnog niza na prijemniku, jedna je od **SM** vrijednosti postavljena pogrešno. U tom slučaju ponovo pokrenite poravnanje i provjerite postavljene vrijednosti.
- Ako vrijednost prikazana na termostatu **CHK** odgovara posljednje dvije znamenke broja na prijemniku, ponovno pritisnite gumb .
- Zaslون termostata prikazuje tekst **VAL** s desne strane i broj **01** na lijevoj strani. Ova se značajka može upotrijebiti u budućem razvoju proizvoda. Ne mijenjajte ovu vrijednost, samo dodirnite  da biste dovršili poravnanje.

Pažnja! Nakon kratkog vremena nakon sinkronizacije, funkcija "Sinkroniziraj s prijemnikom" automatski se onemogućuje i ostaje onemogućena dok je ponovo ne omogućite.

Termostat ponavlja naredbu za uključivanje i isključivanje na prijemniku svakih 5 minuta.

7. POSTAVLJANJE INTERNET KONTROLE

7.1. Instalirajte aplikaciju

Termostat se također može kontrolirati sa pametnih telefona i tableta pomoću besplatne aplikacije COMPUTHERM E Series. Aplikacija COMPUTHERM E serije dostupna je za preuzimanje za iOS i Android operativne sustave. Aplikacijama se može pristupiti putem sljedeće veze ili QR koda:

Android:





<https://play.google.com/store/apps/details?id=com.computherm.heat>

iOS:

<https://apps.apple.com/ph/app/computherm-e-series/id1325588000>



7.2. Sinkronizirajte termostat s Wi-Fi mrežom

- Uključite Wi-Fi na telefonu / tabletu. Povežite se na Wi-Fi mrežu s kojom želite koristiti termostat.
- Pokrenite aplikaciju COMPUTHERM E Series.
- Isključite uređaj dodiranjem gumba  na termostatu.
- Dodirnite  i zadržite približno. 10 sekundi dok simbol  ne počne brzo treptati na zaslonu.
- U aplikaciji dodirnite ikonu "Konfiguracija" u donjem desnom kutu.
- Na stranici koja se prikazuje prikazano je ime Wi-Fi mreže koju želite koristiti (ako ne, provjerite je li vaš telefon povezan s tom Wi-Fi mrežom, da vaša telefonska aplikacija ima sva potrebna dopuštenja i da su informacije o lokaciji uključene). Unesite mrežnu lozinku, a zatim dodirnite ikonu "Poveži".
- Veza između termostata i Wi-Fi mreže je uspješna ako simbol  na termostatskom zaslonu neprekidno svijetli.

7.3. Usklađivanje termostata s primjenom jedinicom

- Možete potražiti termostate serije COMPUTHERM E spojene na određenu Wi-Fi mrežu dodiranjem ikone "Traži" u aplikaciji (potrebno je da se termostat također spoji na istu Wi-Fi mrežu kao i vaš telefon).
- Na stranici "Popis termostata" koja se prikazuje možete odabrati koji termostat želite dodijeliti instaliranoj aplikaciji. Dodirivanjem naziva zadanog termostata dodijeljen je aplikaciji i od sada se njime može kontrolirati s bilo kojeg mjesta. Pokretanje zaslona aplikacije prikazuje sve dodijeljene termostate, zajedno s trenutno izmjerenim (PV) i postavljenom temperaturom (SV).

7.4. Upravljanje termostatom od strane nekoliko korisnika

Ako želite upravljati termostatom nekoliko korisnika, morate poduzeti sljedeće korake za dodavanje više korisnika nakon što je termostat instaliran:

- Povežite se s Wi-Fi mrežom na koju je COMPUTHERM E400RF termostat povezan s vašim pametnim telefonom / tabletom.
- Preuzmite i pokrenite COMPUTHERM E Series na uređaju koji želite koristiti za kontrolu.
- Dotaknite ikonu "Pretraži" u donjem lijevom kutu, vaš će telefon / tablet tražiti termostate COMPUTHERM E400RF spojene na tu Wi-Fi mrežu.
- Na stranici "Popis termostata" koja se prikazuje možete odabrati koji termostat želite dodijeliti instaliranoj aplikaciji. Dodirivanjem naziva zadanog termostata dodijeljen je aplikaciji i od sada se njime može kontrolirati s bilo kojeg mjesta. Pokretanje zaslona aplikacije prikazuje sve dodijeljene termostate, zajedno s trenutno izmjerenim (PV) i postavljenom temperaturom (SV).

Pažnja! Ako ne želite da drugi korisnici mogu dodati COMPUTHERM E400RF termostat u svoju telefonsku aplikaciju, to možete onemogućiti u odjeljku 8.2. kako je opisano u pododjeljku.

8. OSNOVNE POSTAVKE

Nakon pokretanja aplikacije, termostati COMPUTHERM serije E dodijeljeni aplikaciji pojavit će se na stranici "Moji termostati".

8.1. Preimenujte termostat dodijeljen aplikaciji

Za promjenu tvorničkog naziva termostata dotaknite i držite ikonu termostata unutar aplikacije dok se ne pojavi skočni prozor s nazivom "Promjeni termostat". Ovdje možete promijeniti naziv termostata unutar aplikacije tako da dodirnete ikonu "Preimenuj termostat".

8.2. Onemogućavanje daljnjeg spajanja na termostata preko aplikacije

Da biste spriječili druge korisnike da dodijele termostat svojoj aplikaciji za telefon, dodirnite i držite ikonu termostata unutar aplikacije dok se ne pojavi skočni prozor s nazivom "Promijeni termostat". Ovdje možete onemogućiti uparivanje s aplikacijom za ostale korisnike dodiranjem ikone „Zaključaj termostat“. Dok se značajka ne oslobodi, termostat će biti dostupan samo onim korisnicima koji su uređaj prethodno dodali svojoj aplikaciji, a novi se korisnici neće moći povezati s uređajem putem Wi-Fi mreže.

Pažnja! Ako je telefon / tablet već spojen na Wi-Fi mrežu i aplikacija COMPUTHERM E Series je već otvorena na njemu, više nije moguće onemogućiti dodavanje termostata ovom telefonu / tabletu pomoću funkcije "Zaključaj termostat".

8.3. Brisanje termostata dodijeljenog aplikaciji

Ako želite izbrisati dodijeljeni termostat iz aplikacije, dodirnite i držite termostat unutar aplikacije dok se ne pojavi skočni prozor s nazivom "Promijeni termostat". Ovdje možete izbrisati termostat iz aplikacije tako da dodirnete ikonu "Izbriši termostat".



8.4. Postavljanje točnog datuma i vremena



Preko telefonske aplikacije:



Da biste postavili točan dan i vrijeme, kliknite ikonu  nakon odabira termostata u aplikaciji telefona. Termostat će tada automatski postaviti točan dan i vrijeme putem interneta.

Preko samog termostata:

Kad je termostat uključen, dodirnite gumb  na termostatu. Na zaslonu će treptati znamenke sata.

Pomoću gumba  postavite trenutno vrijeme, a zatim ponovo dodirnite gumb  . Brojke će treptati na zaslonu.



Pomoću gumba  postavite točne minute, a zatim ponovo dodirnite gumb  . Tada trepće jedan od brojeva  koji označavaju dane u tjednu.

Pomoću gumba  odredite točan dan. Ponovno dodirnite gumb  za resetiranje termostata.





8.5. Zaključavanje upravljačkih tipki

Pažnja! Za korištenje funkcije zaključavanja tipki prvo se mora aktivirati kako je opisano u Poglavlju 9.

Preko telefonske aplikacije:

Da biste zaključali upravljačke tipke, dodirnite ikonu  nakon odabira termostata u aplikaciji telefona. Tada se tipke na termostatu ne mogu koristiti za upravljanje uređajem dok se ne puste radni gumbi. Da biste otključali kontrole, ponovo dodirnite ikonu  u aplikaciji telefona.

Preko samog termostata:

Dodirnite i zadržite ikonu  dulje vrijeme (približno 5 sekundi) dok se ikona  ne pojavi na zaslonu termostata. Tada se tipke na termostatu ne mogu koristiti za upravljanje uređajem dok se ne puste radni gumbi. Za otključavanje kontrola dodirnite i zadržite ikonu  duže vrijeme (oko 5 sekundi) dok ikona  ne nestane sa zaslona termostata.







9. POSTAVKE RADA



Moguće je postaviti neke funkcije u vezi s radom termostata. Radnim postavkama se može pristupiti na sljedeći način:

Preko telefonske aplikacije:

- Dodirnite ikonu  u donjem desnom kutu. Pojavit će se sljedeći ekran na kojem možete odabrati funkciju koju želite promijeniti:

Preko samog termostata:

- Dodirnite  da biste isključili uređaj.
- Dodirnite  i zadržite dok dodirnete gumb  nakratko.
- Tako će te ući u izbornik postavki: na desnoj strani središta zaslona pojavit će se „dIF” a umjesto zadane temperature pojavit će se **0,5 C**
- Zatim možete dodirnuti  za prebacivanje između funkcija koje želite postaviti.
- Pomoću tipki  promijenite određenu funkciju.
- Za izlazak iz izbornika podešavanja, pomaknite se kroz postavke pomoću gumba  Ostavite zadnju opciju podešavanja **FAC** kao zadanu **08** i ponovno dodirnite gumb.

Pažnja! Nakon promjene postavki, pomoću gumba  idite u izbornik postavki da biste ga spremili. Ostavši zadnju opciju podešavanja **FAC na zadanoj vrijednosti **08**, a zatim dodirnite gumb  uređaj izlazi iz izbornika postavki zajedno sa spremanjem postavke.**

U protivnom (npr. Ako dodirnete gumb za isključenje termostata nakon promjene postavke), nije zajamčeno da će promjena postavke biti spremljena i stupiti na snagu.

Opcije postavki prikazane su u tablici ispod:

Kratica	Funkcija	Opcije postavljanja	Tvornički zad. post.	Poglavlje
DIF	Odabir preklopne osjetljivosti	0,5 - 4,5 °C	0,5 °C	9.1.
SVH	Unos maksimalne podesive temperature	5 – 99 °C	35 °C	---
SVL	Unos minimalne podesive temperature	5 – 99 °C	5 °C	---
ADJ	Kalibracija senzora temperature	-5 – +5 °C	0 °C	9.2.
FRE	Funkcija odmrzavanja	00: Isključeno	00	9.3.
		01: Uključeno		
PON	Memoriranje postavki u slučaju prekida napona	00: Isključeno	01	9.4.
		01: Uključeno		
LOC	Odabir načina zaključavanja tipki	00: Isključeno 01: Radi samo dugme isklj./uključeno 02: Sve tipke su zaključane	02	---
SNP	Usklađivanje s prijemnom jedinicom	00: Onemogućiti sinkronizaciju 01: Dozvoli spajanje	00	---
FAC	Restart na tvorničke postavke	00: Restart na tvorničke postavke 08: Spremi postavke	08	9.5.

9.1. Odabir preklopne osjetljivosti

Preklopna osjetljivost je temperaturna razlika između postavljene vrijednosti i stvarne temperature izmjerene pri prebacivanju. Što je niži broj koji to ukazuje, više će biti ujednačena unutarnja temperatura prostorije, a udobnost će se povećati. Osjetljivost na uključivanje ne utječe na gubitak topline prostorije (zgrade).

U slučaju većih zahtjeva za ugodom, osjetljivost na uključivanje treba odabrati tako da se osigura što ujednačenija unutarnja temperatura. Međutim, također pazite da se kotao uključuje nekoliko puta na sat samo na niskim vanjskim temperaturama (npr. -10°C), jer će učestalo isključivanje i uključivanje smanjiti učinkovitost rada kotla i povećati potrošnju plina.

Osjetljivost prebacivanja može se postaviti između $\pm 0,5^{\circ}\text{C}$ i $\pm 4,5^{\circ}\text{C}$. Osim u nekim posebnim slučajevima, preporučujemo podešavanje $\pm 0,5^{\circ}\text{C}$.

9.2. Kalibracija senzora temperature

Točnost mjerenja termometra termostata je $\pm 1^{\circ}\text{C}$. Temperatura koju prikazuje termostat može se mijenjati od temperature koju mjeri temperaturni senzor za maksimalno $\pm 5^{\circ}\text{C}$ u koracima $0,5^{\circ}\text{C}$.

9.3. Zaštita od smrzavanja

Kada se aktivira funkcija odmrzavanja termostata, termostat uključuje svoj izlaz bez obzira na bilo koja druga podešavanja ako temperatura mjerena termostatom padne ispod 5°C . Kad temperatura dosegne 7°C , izlaz se vraća u normalan rad (prema zadanoj temperaturi).

9.4. Memoriranje postavki u slučaju prekida napajanja

Funkcija „Napomena o termostatu“ omogućuje vam odabir načina na koji će termostat nastaviti raditi nakon nestanka struje:

- 00 / OFF: termostat se isključuje dok se ne promijeni, bez obzira je li isključen ili uključen prije nestanka napajanja
- 01 / ON: termostat je u onom stanju u kojem je bio i prije nestanka struje (tvornički zadana postavka)

Pažnja! Provjerite jesu li sve postavke termostata u slučaju nestanka struje pohranjene na vanjskom poslužitelju i trebat će nekoliko sekundi za ažuriranje podataka na poslužitelju. Stoga, ako promijenite bilo koju od postavki termostata (npr. Radne postavke, programiranje, postavljenu temperaturu itd.), A zatim se napajanje uređaja prekine u roku od nekoliko sekundi, promijenjene postavke se neće spremiti.

9.5. Restart na tvorničke postavke

Sve postavke termostata, osim datuma i vremena, vraćaju se na tvornički zadane postavke. Da biste se vratili na tvornički zadanu postavku, nakon odabira opcije podešavanja **FAC**, nekoliko puta dodirnite gumb da biste prikazani postavku **00** promijenili u **00**. Zatim jednom dodirnite za vraćanje na tvornički zadane postavke.

Ako nastavite ostavljati FAC vrijednost na zadanoj vrijednosti **00** dodirom gumba, uređaj se neće vratiti na tvornički zadane postavke, jednostavno će spremiti postavke i izaći iz izbornika radnih postavki.

10. Osnovne funkcije termostata

Kada je uključen, termostat upravlja uređajem povezanim na njega (npr. Plinskim kotlom, pumpom) na temelju temperature koju je izmjerio i koja je trenutno postavljena (ručno ili programirano), uzimajući u obzir sklopnu osjetljivost termostata (+/- 0,5 ° C). To znači da ako je temperatura na termostatu postavljena na 22 ° C, relejni izlaz termostata zatvara se na temperaturama nižim od 21,5 ° C ("Daje naredbu za uključivanje", tj. Pokreće uređaj spojen na termostat), 22 ° C, i otvara se na temperaturama iznad 5 ° C (tzv. "Naredba isključivanja", tj. Zaustavlja uređaj, na primjer, povezan s termostatom).



Pažnja! Termostat ima točnost prikaza od 0,5 ° C i prikazuje temperaturne vrijednosti između cijelih i pola ° C. Stoga, unatoč postavljenoj temperaturi za 0,5 ° C višoj / nižoj od prikazane temperature, izlaz se možda neće prebaciti jer je temperaturna razlika između stvarne i postavljene temperature manja od 0,5 ° C. Relejni izlaz termostata je otvoren kad je isključen (npr. Ne upravlja uređajem povezanim s termostatom).

11. Uključivanje / isključivanje, status uređaja i načini rada

Termostat ima sljedeća dva stanja:

- Uključeno
- Isključeno

Možete ga uključiti i isključiti na sljedeći način:



- Korištenjem telefonske aplikacije na gumb 
- Na samom termostatu na gumb 

Kad se isključi, zaslon uređaja se isključuje, aplikacija prikazuje "Isključeno" umjesto izmjerenih temperatura, a relejni izlaz prijemnika također se isključuje (bude otvoren). Kad je uključen, zaslon uređaja stalno svijetli. Ako dodirnete dodirne tipke ili promijenite postavke termostata putem telefonske aplikacije, pozadinsko osvjtljenje termostata trajat će otprilike 10 sekundi.











Kada je uključen, termostat ima sljedeća 2 načina rada:

- Manualni (ručni) način rada
- Programabilni način rada

Možete prelaziti između načina rada na sljedeći način:

- Korištenjem telefonske aplikacije na gumb  ili 
- Na samom termostatu na gumb 

Trenutno odabrani način označen je na sljedeći način:



- Na telefonskoj aplikaciji ručni je način je označen ikonom , a programabilni način je označen ikonom 
- Na termostatu ručni je način je označen ikonom  Manual dok je programabilni način označen ikonama        ili ikonom 

Dva su načina detaljno opisana u sljedećim pododjeljcima.

11.1. Ručni mod

U ručnom načinu rada termostat održava unaprijed postavljenu temperaturu do sljedeće ručne izmjene. Ako je sobna temperatura niža od temperature postavljene na termostatu, uključit će se izlaz termostata. Ako je sobna temperatura viša od temperature postavljene na termostatu, izlaz termostata isključit će se. Temperatura koju treba održavati termostat može se postaviti u stupnjevima 0,5 ° C unutar temperaturnog opsega navedenog u postavkama (najmanje podesivog intervala je 5 ° C, a maksimalno 99 ° C).

Trenutno postavljena temperatura može se promijeniti na sljedeći način:

- Korištenjem telefonske aplikacije na gumb 
- Pomicanjem klizača (zarez) u kružnoj skali
- Preko telefonske aplikacije na gumb 

11.2. Programabilni način rada

11.2.1. Opis programabilnog načina rada

Pod programom podrazumijevamo podešavanje vremena uključivanja i odabir odgovarajućih temperaturnih vrijednosti. Temperatura postavljena za svako prebacivanje ostaje na snazi do slijedećeg uključivanja. Prebacivanje vremena može se unijeti u najbližu minutu. Za svako vrijeme uključivanja mogu se odabrati različite temperature unutar temperaturnog raspona navedenog u postavkama (podesivi interval je najmanje 5 ° C i maksimalno 99 ° C) u koracima 0,5 ° C.

Uređaj se može programirati na razdoblje od tjedan dana. Termostat djeluje automatski u programabilnom načinu rada, ponavljajući isporučene cikluse svakih 7 dana. Postoje 3 opcije za programiranje termostata:

- 5 + 2 način rada: 6 programa dnevno tokom 5 radnih dana i 2 programa dnevno tokom vikenda
- 6 + 1 način rada: 6 programa dnevno od ponedjeljka do subote i 2 programa dnevno u nedjelju
- 7 + 0 način rada: 6 programa dnevno za svaki dan u tjednu

Ako nisu potrebni svi podesivi programi i u određene dane (npr. radnim danima su potrebna samo 4 programa), nepotrebne programe možete ukloniti postavljanjem njihovog vremena i temperature na vrijeme i temperaturu posljednjeg programa koji želite koristiti.

11.2.2. Uvod u korake programiranja

Preko telefonske aplikacije:

- Dodirnite ikonu  za ulazak u način programiranja. Na zaslonu će se pojaviti programski ekran.
- Na vrhu programskog zaslona, pored "Način programiranja", nalazi se prikaz trenutno odabranog načina programiranja. Dotaknite ovo, možete prelaziti između načina programiranja na sljedeći način:
 - - 12345,67: 5 + 2 način rada
 - - 123456.7: 6 + 1 način rada



➤ - 1234567: 7 + 0 način rada

Ispod oznake načina programiranja nalaze se veze za taj način programiranja. Podatke o prebacivanju (vrijeme, temperaturu) možete promijeniti dodirrom zadane vrijednosti.

Dodirnite ikonu  u gornjem lijevom kutu da biste dovršili i spremili programiranje i vratili se na ekran termostata.

Prethodno postavljeni program može se u bilo kojem trenutku ponovno provjeriti ponovnim ulaskom u način programiranja.

Preko samog termostata:



- Za ulazak u način programiranja  dodirnite i držite otprilike 5 sekundi. Na zaslonu će se umjesto sata prikazati oznaka **LOOP**, a umjesto tekućeg dana oznaka trenutno odabranog načina programiranja.
- Pomoću gumba  odaberite željeni način programiranja na sljedeći način:

- Za način rada 5 + 2: 12345

- Za način rada 6 + 1: 123456

- Za način rada 7 + 0: 1234567

Zatim dodirnite ponovo gumb 

- Nakon toga imate mogućnost unijeti i promijeniti pojedinačna vremena uključivanja i temperature, kao što slijedi:
- Pomoću gumba  možete prelaziti između vremena uključivanja.
- Koristite  za prebacivanje između podataka za vrijeme uključivanja (temperatura, vrijednost sata, vrijednost minute minute).
- Vrijednosti se uvijek postavljaju pomoću gumba 

Nakon postavljanja programa za radne dane, postavlja se program za vikende. Dan i trenutno postavljeno prebacivanje označeni su treptavom ikonom na zaslonu.



Prethodno postavljeni program može se u bilo kojem trenutku ponovno provjeriti ponavljanjem koraka programiranja.

Pažnja! Da bi programiranje funkcioniralo normalno, pobrinite se da vremena uzastopnih programa slijede jedno za drugim tijekom dana tokom podešavanja programiranja, pa upišite programe kronološkim redoslijedom.



11.2.3. Promjena temperature do sljedeće promjene programa

Ako je termostat u programabilnom načinu, ali želite privremeno promijeniti postavljenu temperaturu do sljedeće promjene programa, to možete učiniti na sljedeći način:

Preko telefonske aplikacije:

- upotrebom ikona  ili pomicanjem kružne razmjere ikona  će se pojaviti u aplikaciji umjesto ikone 

Preko samog termostata:



- Pomoću gumba  prikaz termostata prikazat će se istovremeno.  i 

Ovako postavljena temperatura ostat će na snazi do sljedeće promjene programa. Način "Promjena temperature do sljedeće promjene programa" označen je na sljedeći način:

Preko telefonske aplikacije:

- Pritiskom na ikonu 

Preko samog termostata:

- Pritiskom na ikonu  i 

12. PRAKTIČNI SAVJETI

Ukoliko postoji problem s Wi-Fi vezom

U slučaju da se proizvodom ne može kontrolirati putem interneta jer aplikacija ispisuje da uređaj nije dostupan, a uređaj ne reagira na promjene, veza između proizvoda i internetskog sučelja je izgubljena. Razloga za to može biti nekoliko. Najvjerojatniji problem je zbog Wi-Fi usmjerivača koji koristite. Ruteri se trebaju povremeno ponovno pokrenuti isključivanjem i ponovnim povezivanjem napajanja. U većini slučajeva to rješava problem. Ako nakon nekoliko minuta proizvod i dalje nije dostupan na sučelju, preporučuje se da proizvod ponovo povežete s Wi-Fi mrežom kako je opisano u odjeljku 7.2. Ako je veza uspješna, ali proizvod i dalje nije dostupan, preporučuje se resetiranje usmjerivača na tvorničke postavke jer postavke mogu spriječiti povezivanje uređaja s Internetom. Sve dok termostat nije dostupan putem interneta, možete ga upravljati ručno pomoću dodirnih gumba termostata.

Pomoću aplikacije

Aplikacija telefona / tableta u stalnom je razvoju. Preporučuje se uvijek ažuriranje aplikacije na najnoviju verziju jer se korisničko iskustvo neprestano poboljšava, nove su značajke dostupne u novijim verzijama.

ČESTO POSTAVLJANA PITANJA

Ako mislite da vaš uređaj ne radi ispravno ili imate problema s njegovim korištenjem, savjetujemo vam da pročitate našu web stranicu

Često postavljana pitanja (FAQ) u kojima smo prikupili naše pitanja za najčešće probleme, pitanja i njihova rješenja:

<https://computherm.com.hr/computherm-termostati-cesta-pitanja>

Velika većina problema može se lako riješiti bez pomoći stručnjaka uz pomoć savjeta na našoj web stranici. Ako niste pronašli rješenje za svoj problem, preporučujemo da se obratite našem stručnom osoblju.

Pažnja! Proizvođač/distributer nije odgovoran za bilo kakve izravne ili neizravne štete ili gubitak prihoda koji mogu nastati tijekom upotrebe uređaja.

13. TEHNIČKI PODACI

- Zaštitni znak: COMPUTHERM
- ID modela: E400RF
- Klasa regulacije temperature: Klasa I.
- Doprinos sezonskoj učinkovitosti grijanja: 1%

Specifikacije termostata (odašiljača):

- Raspon mjerenja temperature: 0 ° C do 50 ° C (u koracima 0,5 ° C)
- Točnost mjerenja temperature: +/- 0,5 ° C
- Vrsta temperaturnog senzora: NTC 3950 10 kΩ na 25 ° C
- Podesivi temperaturni raspon: od 5 ° C do 99 ° C (u koracima 0,5 ° C)
- Preklopna osjetljivost: ± 0,5 ° C - +/- 4,5 ° C (u koracima 0,5 ° C)
- Raspon umjeravanja (kalibracije) temperature: ± 5 ° C (u koracima 0,5 ° C)
- Napajanje: USB-C 5 V DC
- Radna frekvencija: 433 MHz, Wi-Fi (b / g / n) 2.4 GHz
- Domet: cca. 600 m na otvorenom prostoru
- Temperatura skladištenja: -5 ° C... +55 ° C
- Radna vlaga: 5% - 95% bez kondenzacije
- Zaštita od utjecaja okoline: IP30
- Potrošnja energije u stanju pripravnosti: <0,1 W
- Veličina: 130 x 23 x 92 mm (Š x V x D) s potpornim držačem
- Težina: 156 g termostat + 123 g potporni držač

Specifikacije prijemnika termostata:

- Napajanje: 230 V AC, 50 Hz
- Kapacitet izlaznog opterećenja: Maks. 230 V AC; 3 A (1 A induktivno opterećenje)
- Radna frekvencija: 433 MHz
- Temperatura skladištenja: -5 ° C... +55 ° C
- Radna vlaga: 5% - 95% bez kondenzacije
- Zaštita od utjecaja okoline: IP30
- Potrošnja energije u stanju pripravnosti: <0,3 W
- Veličina: 86 x 86 x 29 mm (Š x V x D)
- Težina: 98 g

Jamstvo

Jamstvo uređaja je 24 mjeseca od datuma kupnje. Serijski broj uređaja **Computherm E400RF** jedinstven je i morate ga priložiti uz jamstveni list u slučaju problema tijekom jamstvenog roka.

Jamstvo se neće priznati ako se dogodi neki od sljedećih događaja:

- Izgubljen ili krivotvoren jamstveni list;
- oštećenja nastala zbog pogrešne instalacije i eksploatacije;
- pokušaj popravka od neovlaštenog davatelja usluga;
- Kemijski, električni ili drugi utjecaj na proizvod koji nije sastavni dio prirodne uporabe.
- Pokrivena fizička cjelovitost uređaja

Svi zahtjevi vezani uz jamstvo moraju se usmjeriti u poslovnicu gdje je uređaj kupljen.

Wi-Fi termostat tipa COMPUTHERM E400RF odgovara standardima RED 2014/53/EU i RoHS 2011/65/EU.



Proizvođač:

QUANTRAX Kft.

H-6726 Szeged, Fülemlé u. 34.

Telefon: +36 62 424 133 • Fax: +36 62 424 672

E-mail: iroda@quantrax.hu

Web: www.quantrax.hu • www.computherm.info

Zemlja porijekla: Kina

Distributer:

Mirakul inovativna grijanja d.o.o.

22240 Tisno

Petrića glava 13/A

OIB:86460583846

Tel. 022/438-620, 022/204-122

Mob. 099/4905-764

E-mail: info@compuharm.com.hr

Web: www.compuharm.com.hr